



## HALO – BXPLAFLED02

RGBIC LED stropní svítidlo – Návod k použití

### Charakteristika

#### Technické specifikace

Jmenovitý výkon: 60,9 W

Max. výstupní výkon: 90 W

Vstupní napětí: 220–240 V / 50–60 Hz

Světelný tok: 6 500 modulárních lm

Třída energetické účinnosti: F

Barva LED: RGBIC + CCT

Teplota světla: 3 000 K – 6 500 K

Index CRI: 80

Počet LED diod: 96

Životnost: 30 000 h

Úhel svícení: 120°

Stupeň krytí: IP44 (odolné proti prachu a stříkající vodě)

Provozní teplota: –20 °C až +60 °C

Rozměry: průměr 47 cm × tloušťka 6 cm

Hmotnost: 880 g

Materiál: ABS + PC

Konektivita: Bluetooth 4.0

Kompatibilita: Android 4.4 / iOS 9.0 a novější verze

Aplikace: iLink

### Obsah balení

1× LED panel

1× dálkové ovládání (funguje na 2× AAA baterie, nejsou součástí balení)

4× šrouby

4× hmoždinky

1× manuál

### Části produktu

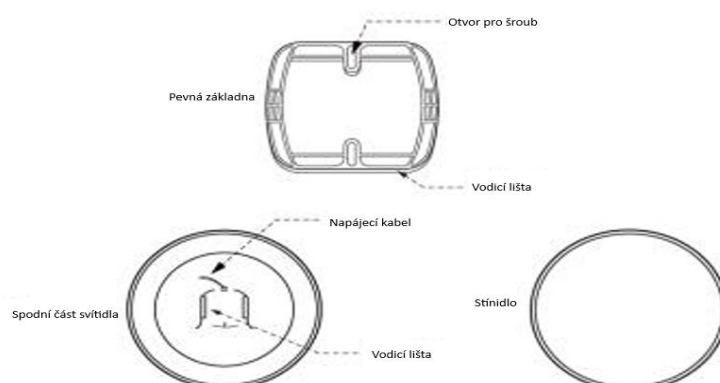

## Způsob instalace

1. Oddělte základnu od panelu. Chcete-li to provést, posuňte ji opačným směrem než jsou kabely, jak je znázorněno na obrázku.

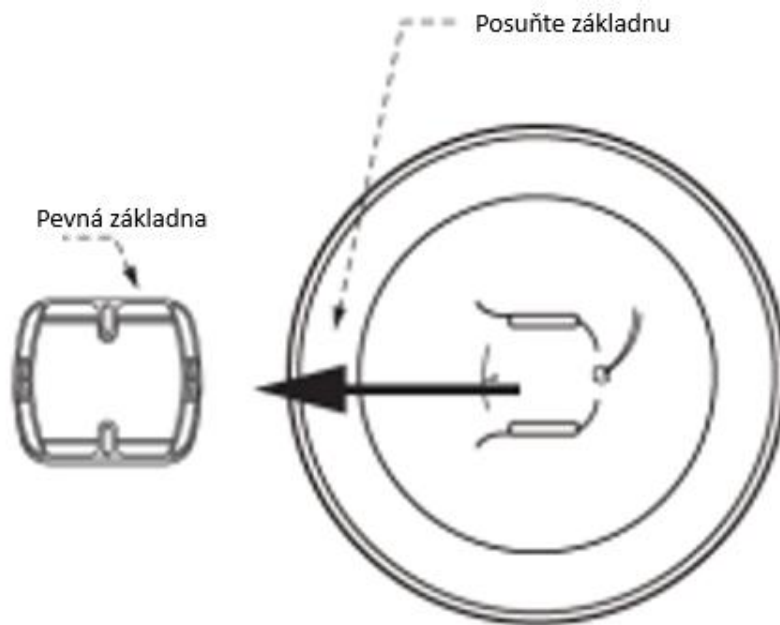

2. Připevněte pevnou základnu ke stropu pomocí šroubů a hmoždinek, které jsou součástí balení. ve světelném bodě, kde budete instalovat stropní světlo.

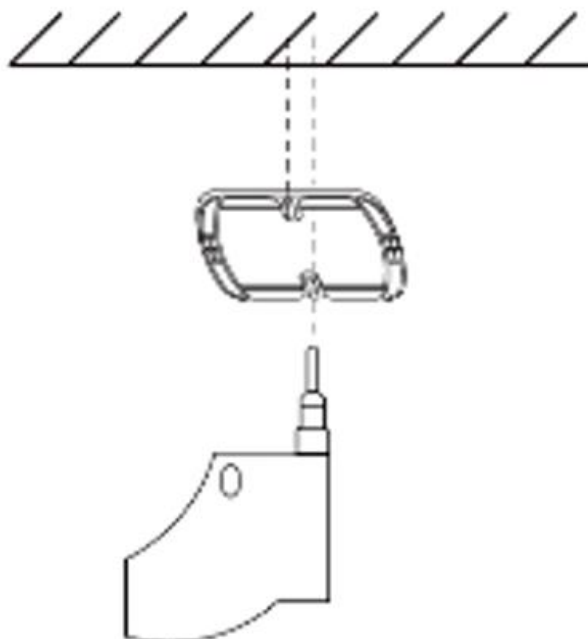

3. Propojte napájecí kabely panelu s napájecími kabely na světelném vývodu, do kterého budete panel instalovat. Připevněte panel k pevné základně jeho zasunutím zpět.

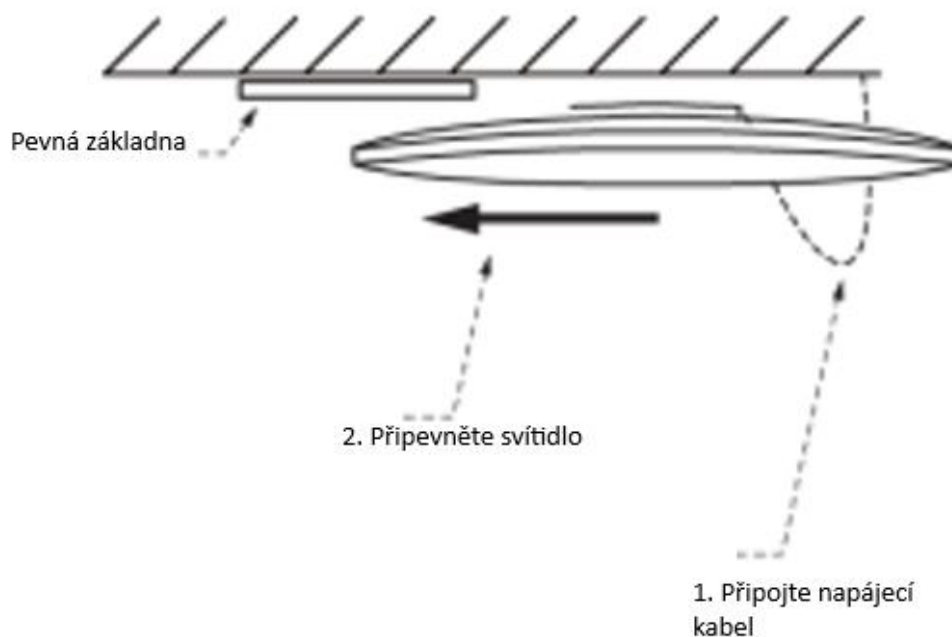

**Bezpečnostní poznámka** Neupravujte výrobek ani nevyměňujte žádné díly. Před instalací světla odpojte přívod elektrické energie a nechte odpojené po celou dobu instalace, abyste předešli úrazu elektrickým proudem při instalaci a manipulaci s ním. Jakmile je produkt nainstalován a připojen k napájení, nezakrývejte jej. Neinstalujte výrobek na předměty s vysokou teplotou nebo na vlhké místo.

#### Počáteční nastavení

#### Stáhněte si aplikaci

Aplikace kompatibilní se stropním osvětlením HALO LED se nazývá iLink.

Aplikaci si stáhnete přímo zadáním „iLink“ do vyhledávače Google Play nebo App Store.



### Spárování zařízení iOS / Android

Pro dokončení párování musí být stropní svítidlo správně nainstalováno a zapnuto.

1. Nejprve a především se ujistěte, že je na vašem chytrém telefonu zapnutý Bluetooth.
2. Otevřete aplikaci iLink. Po vstupu do aplikace klepněte na tlačítko nabídky v levém horním rohu.

3. Klepněte na připojení.

4. Po vstupu klepněte na ikonu lupy, čímž zahájíte vyhledávání zařízení. Zařízení se zobrazí jako KSIX HALO. Klepněte na něj pro dokončení párování.

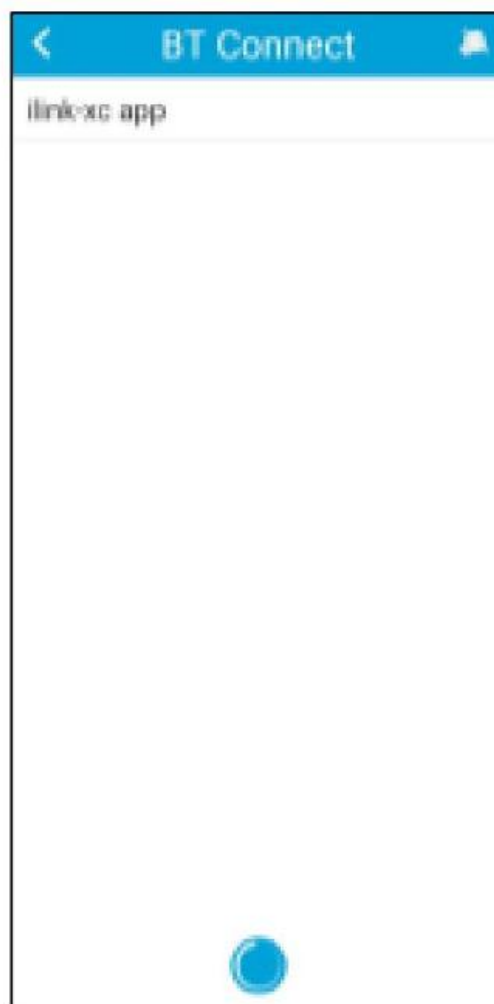
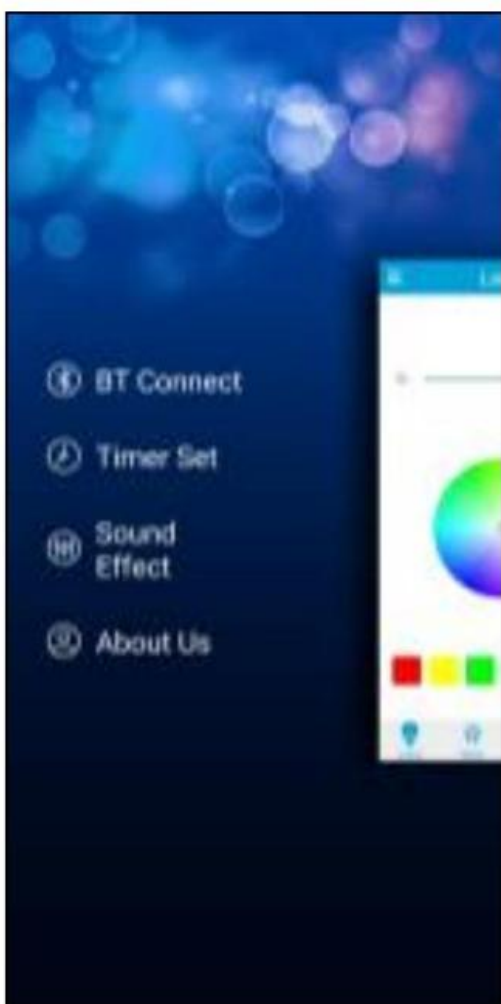

Řešení problémů: Pokud aplikace nemůže zařízení najít, vypněte panel a poté jej znovu zapněte. Ujistěte se, že je na vašem chytrém telefonu zapnutý Bluetooth a přijměte všechna oprávnění, která aplikace vyžaduje.

## Používání aplikace

Aplikace iLink je velmi jednoduchá a intuitivní na používání. Jak již bylo uvedeno, ujistěte se, že přijmete všechna oprávnění, která se zobrazí, aby bylo možné využívat všechny funkce aplikace.

## Ovládání RGBIC

Klepněte na ikonu lampy v levém dolním rohu, čímž získáte přístup k funkci ovládání RGBIC. Zde budete moci nastavit jas a také vybrat barvy, které má panel zobrazovat.



## Ovládání CCT bílé barvy

Klepněte na ikonu plamene ve spodní části obrazovky, čímž získáte přístup k ovládání CCT bílé barvy. Zde budete moci nastavit teplotu barvy bílé, stejně jako jas. Také budete moci vybírat z různých přednastavených světelných režimů.



## Režimy scén

Klepněte na poslední ikonu ve spodní části obrazovky, čímž získáte přístup k funkci režimů scén. Zde si budete moci vybrat z široké škály přednastavených režimů scén, které kombinují jedinečné barvy a vzory. Klepněte na režim, který si přejete, a panel jej automaticky zobrazí. Budete si moci nastavit až 3 režimy scén.



## Plánování

Chcete-li nastavit časové plány, klepněte na tlačítko nabídky v levém horním rohu. Poté klepněte na možnost nastavení časovače. Po vstupu aktivujte možnost automatického světla klepnutím na přepínač vpravo. Následně budete moci zvolit čas zapnutí a vypnutí osvětlení panelu. Klepněte na čas zapnutí a vyberte požadovaný čas. Poté klepněte na čas vypnutí a zvolte požadovaný čas.

Panel se automaticky zapne a vypne v časovém intervalu, který jste nastavili.

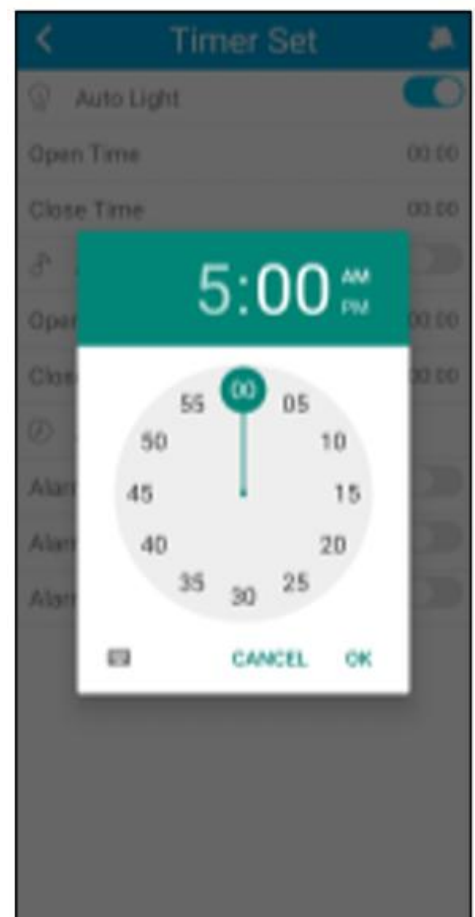

## Šejkr

K funkci šejkru se dostanete klepnutím na ikonu vpravo nahoře zobrazující ruku s telefonem. Jakmile k ní přistoupíte, tato funkce vám umožní měnit barvy a vzory pouhým zatřesením telefonu.

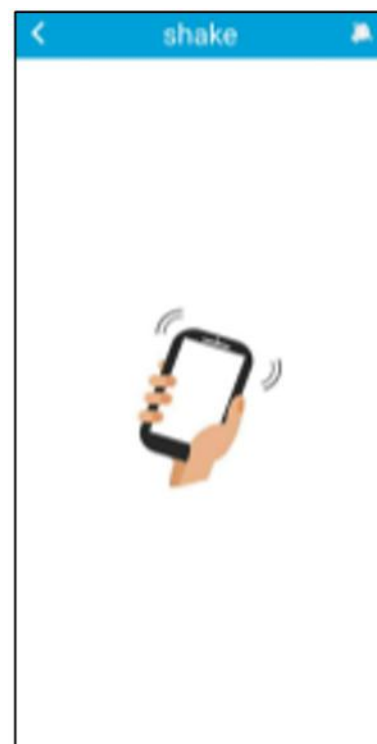

## Dálkové ovládání

Stropní svítidlo obsahuje dálkové ovládání, abyste mohli panel používat i bez nutnosti telefonu.

I když je aplikace iLink kompletnější, použití dálkového ovládání je ve většině situací šikovnější a praktičtější. Toto jsou funkce tlačítek.

1. Tlačítko ON/OFF: Stisknutím tohoto tlačítka zapnete nebo vypnete stropní světlo.
2. Přepínač režimů CCT: Stisknutím tohoto tlačítka přepínáte mezi přednastavenými kombinacemi teploty bílého světla.
3. Přepínač režimů RGBIC: Stisknutím tohoto tlačítka přepínáte mezi různými přednastavenými RGBIC barevnými režimy.
4. Snížení teploty bílé barvy: Stisknutím tohoto tlačítka snížíte teplotu bílé barvy světla.
5. Zvýšení jasů: Stisknutím tohoto tlačítka zvýšíte jas světla.
6. Noční režim: Stisknutím tohoto tlačítka aktivujete noční režim osvětlení.
7. Snížení jasů: Stisknutím tohoto tlačítka snížíte jas světla.
8. Zvýšení teploty bílé barvy: Stisknutím tohoto tlačítka zvýšíte teplotu bílé barvy světla.
9. Možnosti jasů: Stisknutím tohoto tlačítka zvolíte 25 %, 50 % nebo 100 % jasů.
10. Možnosti teploty bílé barvy: Stisknutím některého z těchto tlačítek nastavíte jinou teplotu bílé barvy.



## Varování

Při instalaci a používání produktu přísně dodržujte tento návod k použití, abyste předešli nehodám. Nenarušujte žárovku ani neupravujte žádnou součást.

Před instalací nebo prováděním údržby vypněte napájení a hlavní elektrický panel, aby nedošlo k poškození elektrickým proudem.

Neinstalujte světlo na nestabilní nebo nebezpečné stropy.

Nezakrývejte světlo příkrývkami nebo podobnými předměty.

Nemanipulujte se žárovkou ani jinou součástí světla při instalaci, opravě nebo kontrole, pokud nejste kvalifikovaný elektrikář. Připojení vodičů musí odpovídat elektrické normě IEE nebo jakékoli jiné platné národní normě.

Neinstalujte světlo nad horké nebo mokré povrchy.

## Doporučení pro údržbu

- Pravidelně čistěte výrobek suchým hadříkem. Při čištění musí být výrobek odpojen od napájení nebo vypnutý.
- Udržujte konektory a/nebo porty bez prachu, vláken apod., aby se zabránilo nesprávnému připojení.
- Zabraňte poškození zařízení. Nepokládejte na něj předměty a neohýbejte jej příliš silně.
- Pokud výrobek obsahuje kabel, neohýbejte jej příliš silně a netahejte za něj při odpojování výrobku.
- Nenamáčejte výrobek. Vždy jej uchovávejte na suchém místě, mimo vlhkost.
- Pokud výrobek nepoužíváte, skladujte jej na místě bez prachu, nečistot, vláken, kapalin apod.
- Pokud se do vnitřku výrobku dostane voda nebo jiná kapalina, okamžitě jej odpojte od jakéhokoli připojeného zdroje napájení nebo zařízení.
- Zabraňte pádu nebo nárazu výrobku. Může dojít k jeho poškození.
- Nepoužívejte výrobek k jiným účelům, než ke kterým je určen.
- Prosím recyklujte výrobek v souladu s místními zákony a předpisy o ochraně životního prostředí.

## Bezpečnostní informace

Před prvním použitím zařízení si prosím přečtěte následující pokyny:

- Při používání zařízení jej udržujte mimo zdroje tepla (ohně) a zdroje vlhkosti (voda a jiné kapaliny).
- Pokud je výrobek mokrá nebo poškozený, nepoužívejte jej.
- Nepoužívejte výrobek mokřýma rukama.
- Nenechávejte výrobek v kontaktu s hořlavými materiály.
- Nevystavujte výrobek vysokým teplotám (například uvnitř auta během horkého počasí).
- Nevhazujte výrobek do ohně.
- Uchovávejte výrobek mimo dosah dětí.
- Pokud výrobek nebudete používat delší dobu, odpojte jej nebo vypněte.
- Nepoužívejte zařízení, pokud zaznamenáte jakékoli viditelné vady.
- Nepokoušejte se výrobek otevřít ani propíchnout. Mohli byste jej poškodit.

## Právní poznámka

 Společnost Atlantis Internacional, S.L. prohlašuje, že tento produkt splňuje základní požadavky a další příslušná nebo závazná ustanovení směrnice 2014/53/EU.

Funkce a vlastnosti popsané v tomto manuálu vycházejí z testů provedených společností Atlantis Internacional S.L.

Uživatel je zodpovědný za kontrolu a ověření výrobku při koupi.

Společnost Atlantis Internacional S.L. odmítá veškerou odpovědnost za jakoukoli osobní, materiální nebo finanční škodu, stejně jako za jakékoli poškození vašeho zařízení v důsledku nesprávného použití, zneužití nebo chybné instalace výrobku.

#### **Likvidace elektrických a elektronických zařízení**



Všechna zařízení označená tímto symbolem jsou elektrická a elektronická zařízení (WEEE, dle směrnice 2012/19/EU) a musí být likvidována samostatně na příslušném sběrném místě. Neodhazujte je do směsného komunálního odpadu. Pokud zařízení obsahuje baterie, je nutné je před likvidací vyjmout a odevzdat na určeném sběrném místě. Pokud baterie nejsou vyjímatelné, nepokoušejte se je sami vyjmout – musí to provést kvalifikovaný odborník. Oddělená likvidace a recyklace pomáhá chránit přírodní zdroje a předcházet negativním dopadům na lidské zdraví a životní prostředí, které by mohly vzniknout při nesprávné likvidaci. Konečná cena tohoto produktu zahrnuje náklady na ekologické zpracování vzniklého odpadu. Pro více informací kontaktujte svého prodejce.

Dovozce a distributor pro ČR a SR

Panfico s.r.o.

Nerudova 174/46

500 02 Hradec Králové

IČ/DIČ:28779860

[www.pdistribution.cz](http://www.pdistribution.cz), [www.ksix.cz](http://www.ksix.cz), [www.gael.cz](http://www.gael.cz)