



BOREAL – BXPLAFLED03

RGBIC LED stropní svítidlo – Návod k použití

1. Charakteristika

1.1 Technické specifikace

Jmenovitý výkon: 52,2 W

Výkon: 72 W

Vstupní napětí: 170-265V / 50-60Hz

Světelný tok: 5.600 modulárních lm

Třída energetické účinnosti: F

Barva LED: RGBIC + CTT

Teplota světla: 3.000K-6.500 K

Index CRI: 80

Počet LED: 75

Životnost: 30.000 h

Úhel rozptylu světla: 120°

Krytí: IP42 (odolné proti prachu a vodě)

Provozní teplota: -20°C až +60°C

Rozměry: průměr Ø38,5cm x 6,7 cm tloušťka

Hmotnost: 640 g

Materiál: akryl + kov

Kompatibilita: Android 4.4 / iOS 9.0 a novější verze

Aplikace: iLink

1.2 Balení obsahuje

1 x LED stropní světlo

1 x Dálkové ovládání (funguje s 2 x AAA bateriemi, nejsou součástí balení)

4 x Hmoždinky

4 x Šrouby

1 x Manuál

1.3 Části produktu

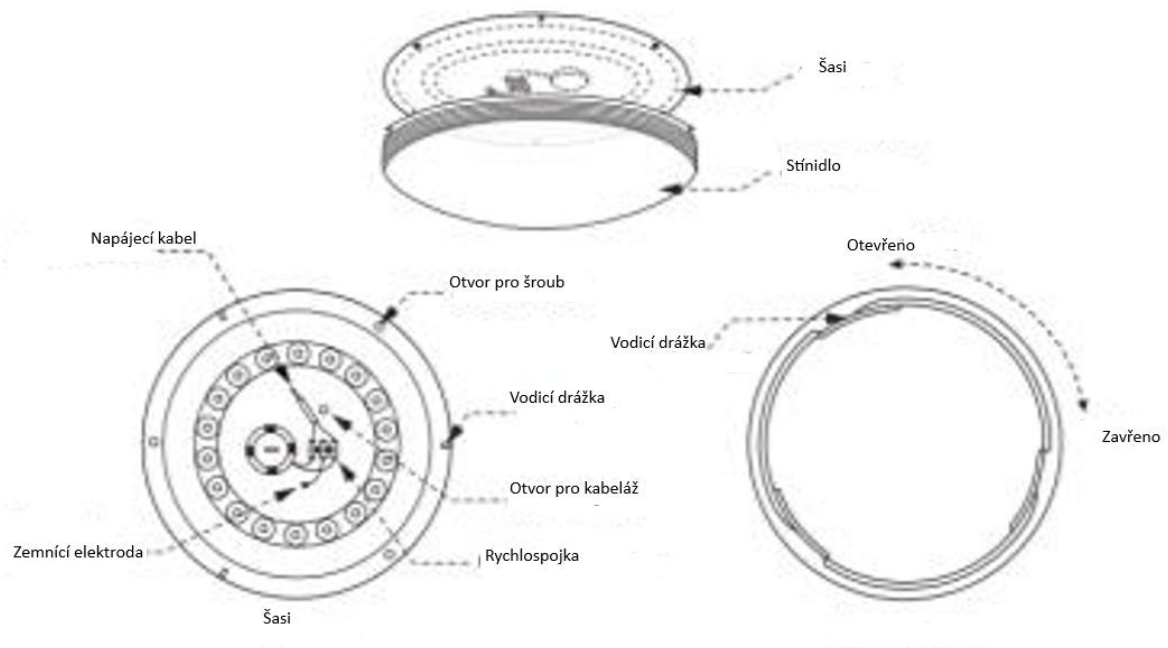

1.4 Způsob instalace

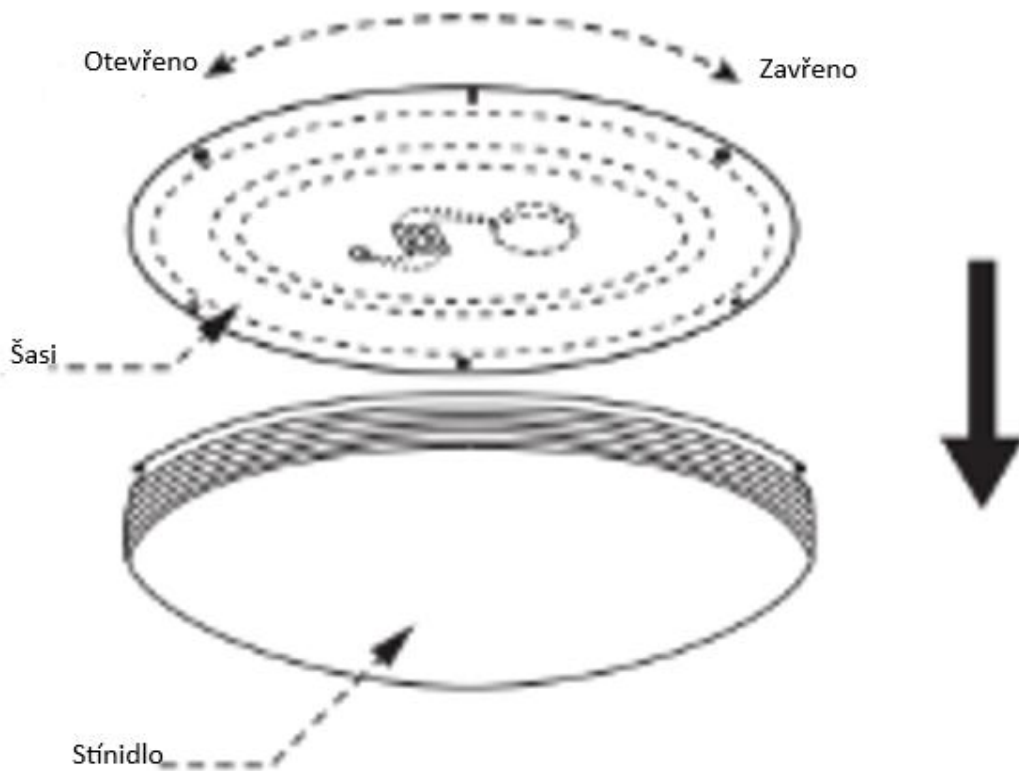

1. Otočte horní část stropního světla doleva, aby se oddělila od stínidla. Poté vytáhněte šasi směrem nahoru.

2. Připevněte šasi ke stropu pomocí šroubů, které jsou součástí balení. Připojte napájecí kabely ke kabelům ve světelném bodě, kde budete instalovat stropní světlo.

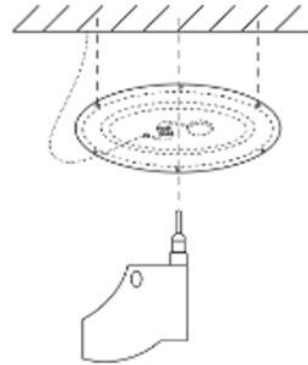

3. Umístěte stínidlo na šasi a otočte jej doprava, abyste jej zafixovali. Ujistěte se, že je správně upevněn.

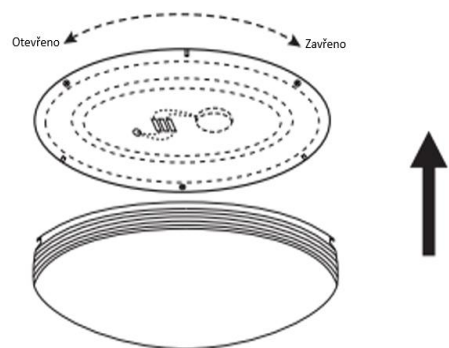

Bezpečnostní poznámka Neupravujte výrobek ani nevyměňujte žádné díly. Před instalací světla odpojte přívod elektrické energie a nechte odpojené po celou dobu instalace, abyste předešli úrazu elektrickým proudem při instalaci a manipulaci s ním. Jakmile je produkt nainstalován a připojen k napájení, nezakrývejte jej. Neinstalujte výrobek na předměty s vysokou teplotou nebo na vlhké místo.

2. Počáteční nastavení

2.1 Stáhněte si aplikaci

Aplikace kompatibilní se stropním osvětlením Boreal LED se nazývá iLink. Aplikaci si stáhnete přímo zadáním „iLink“ do vyhledávače Google Play nebo App Store.

2.2 Spárování zařízení iOS / Android

Pro dokončení párování musí být stropní svítidlo správně nainstalováno a zapnuto. Je důležité si uvědomit, že reproduktor a panel Bluetooth jsou dvě samostatná zařízení.

1. Nejprve se ujistěte, že máte ve svém telefonu povoleno Bluetooth a wifi.
2. Otevřete aplikaci iLink. Jakmile jste uvnitř, klepněte na tlačítko v levém horním rohu.

3. Klepněte na připojení.

4. Klepnutím na ikonu lupy zahájíte vyhledávání zařízení. Zařízení se zobrazí jako „iLink“. Klepnutím na něj dokončíte párování.

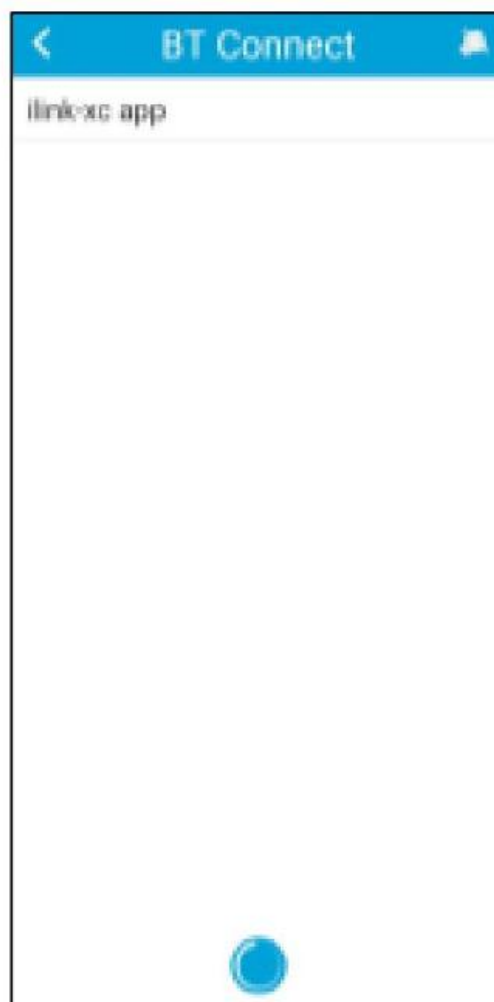
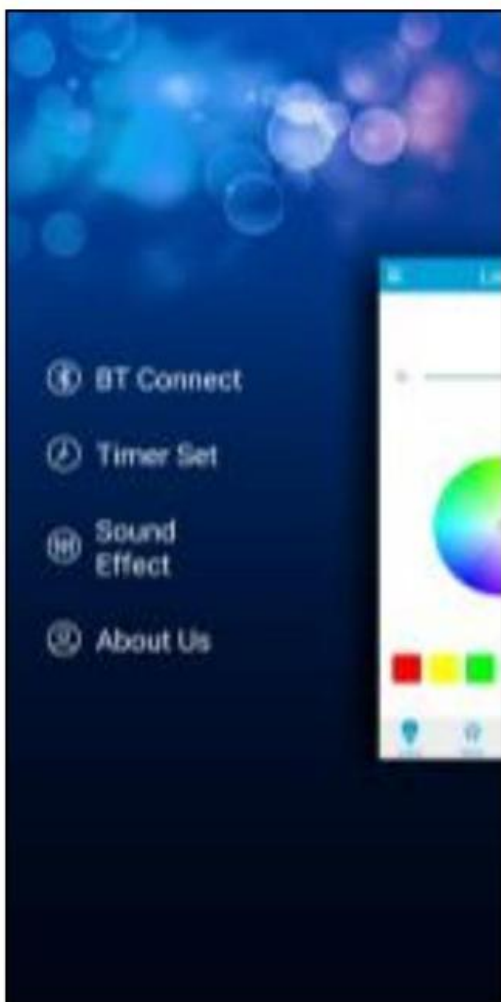

5. Při prvním spárování se stropním LED osvětlením se ve vašem smartphonu objeví žádost o povolení. Ujistěte se, že jej přijmete, aby bylo párování dokončeno.

Odstraňování problémů: Pokud aplikace nemůže najít zařízení, vypněte panel a znovu jej zapněte. Ujistěte se, že je Bluetooth vašeho telefonu zapnuté, a přijměte všechna oprávnění požadovaná aplikací.

Párování reproduktorů: Chcete-li propojit telefon s reproduktorem stropního světla, jednoduše přejděte do nastavení telefonu a klepněte na zařízení.

3. Aplikace

Aplikace iLink je velmi jednoduchá a intuitivní na používání. Jak již bylo uvedeno, ujistěte se, že přijímáte všechna oprávnění, která se objeví, abyste mohli používat všechny funkce aplikace.

3.1 RGB ovládání

Pro přístup klepněte na ikonu lampy vlevo dole funkce ovládání RGB. Odtud budete moci upravit jas, stejně jako vybrat barvy, které chcete, aby stropní světlo zobrazovalo.

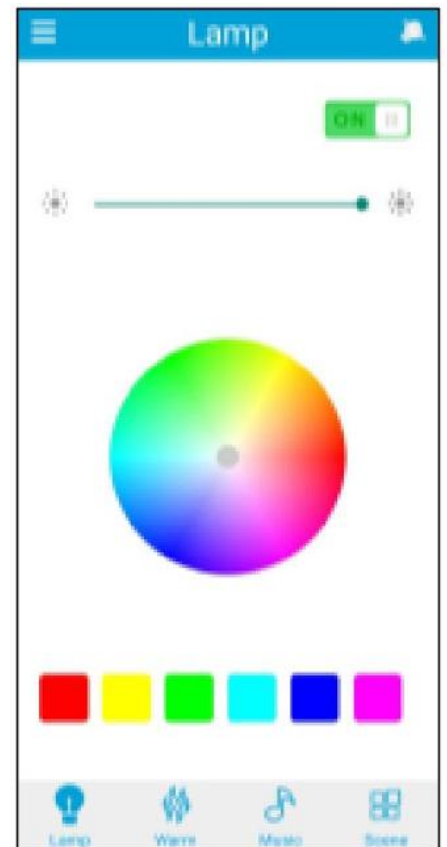

3.2 Ovládání CCT bílého světla

Klepněte na ikonu plamene ve spodní části obrazovky, abyste získali přístup k ovládání CCT bílého světla. Odtud můžete upravit teplotu barev bílého světla i jeho jas. Také si můžete vybrat z různých přednastavených barevných režimů.

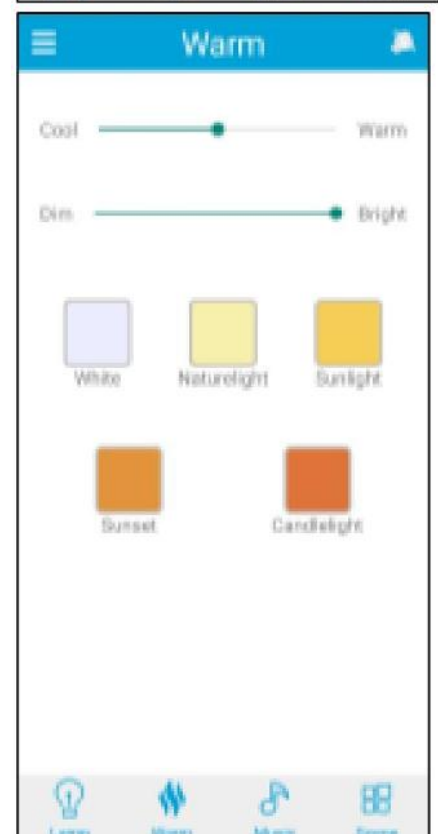

3.3 Scénické režimy

Klepněte na poslední ikonu ve spodní části obrazovky, abyste získali přístup k funkci režimů scény.

Odtud si můžete vybrat z široké škály přednastavených scénických režimů, které kombinují jedinečné barvy a vzory.

Klepněte na požadovaný režim a stropní světlo jej automaticky zobrazí.

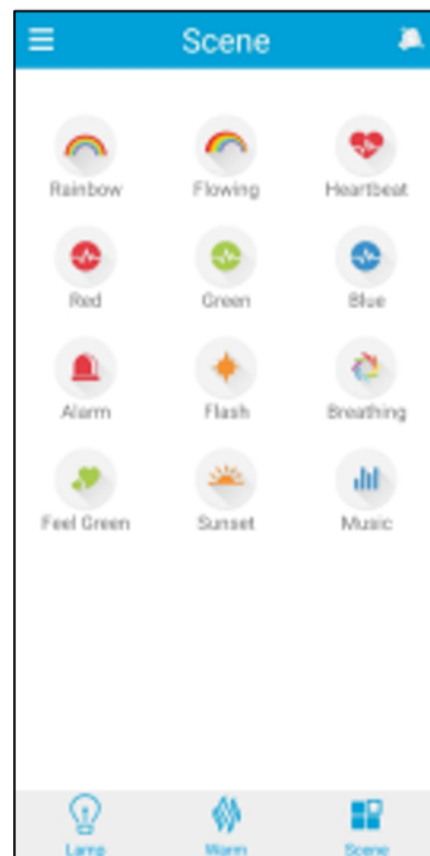

3.4 Plánování

Chcete-li nastavit časovače, klepněte na tlačítko nabídky v levém horním rohu hlavní obrazovky. Poté klepněte na nastavení časovače. Jakmile jste uvnitř, aktivujte každou možnost klepnutím na přepínač vedle další možnosti.

Možnosti jsou celkem tři.

Automatické osvětlení: Klepněte na přepínač automatického osvětlení. Tato možnost vám umožní nastavit čas, kdy se má stropní světlo rozsvítit a zhasnout. Klepněte na dobu otevření a vyberte dobu zapnutí stropního světla. Poté klepněte na čas zavření a vyberte čas, ve kterém se má stropní světlo vypnout. Panel se automaticky rozsvítí a zhasne ve vámi nastaveném časovém intervalu.

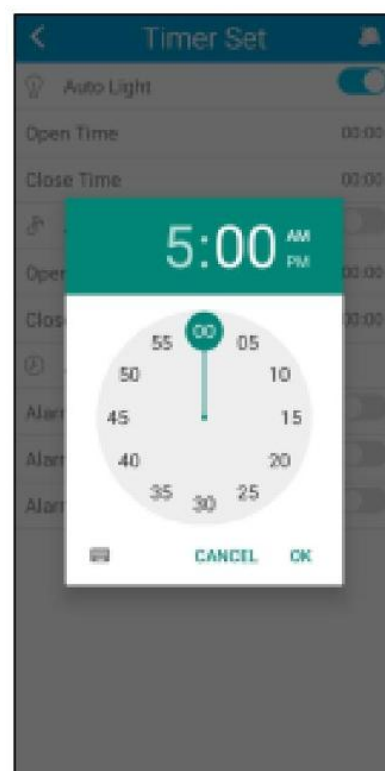

3.5 Šejkr

K funkci šejkru se dostanete klepnutím na ikonu vpravo nahoře zobrazující ruku s telefonem. Jakmile k ní přistoupíte, tato funkce vám umožní měnit barvy a vzory pouhým zatřesením telefonu.



4. Dálkové ovládání

Stropní svítidlo obsahuje dálkové ovládání, abyste mohli panel používat i bez nutnosti telefonu.

I když je aplikace iLink kompletnější, použití dálkového ovládání je ve většině situací šikovnější a praktičtější. Toto jsou funkce tlačítek.

1. Tlačítko ON/OFF: Stisknutím tohoto tlačítka zapnete nebo vypnete stropní světlo.
2. Přepínač režimů CCT: Stisknutím tohoto tlačítka přepínáte mezi přednastavenými kombinacemi teploty bílého světla.
3. Přepínač režimů RGBIC: Stisknutím tohoto tlačítka přepínáte mezi různými přednastavenými RGBIC barevnými režimy.
4. Snížení teploty bílé barvy: Stisknutím tohoto tlačítka snížíte teplotu bílé barvy světla.
5. Zvýšení jasu: Stisknutím tohoto tlačítka zvýšíte jas světla.
6. Noční režim: Stisknutím tohoto tlačítka aktivujete noční režim osvětlení.
7. Snížení jasu: Stisknutím tohoto tlačítka snížíte jas světla.
8. Zvýšení teploty bílé barvy: Stisknutím tohoto tlačítka zvýšíte teplotu bílé barvy světla.
9. Možnosti jasu: Stisknutím tohoto tlačítka zvolíte 25 %, 50 % nebo 100 % jasu.
10. Možnosti teploty bílé barvy: Stisknutím některého z těchto tlačítek nastavíte jinou teplotu bílé barvy.



5. Varování

Při instalaci a používání produktu přísně dodržujte tento návod k použití, abyste předešli nehodám. Nenarušujte žárovku ani neupravujte žádnou součást.

Před instalací nebo prováděním údržby vypněte napájení a hlavní elektrický panel, aby nedošlo k poškození elektrickým proudem.

Neinstalujte lampu na nestabilní nebo nebezpečné stropy.

Nezakrývejte lampu příkrývkami nebo podobnými předměty.

Nemanipulujte se žárovkou ani jinou součástí lampy při instalaci, opravě nebo kontrole, pokud nejste kvalifikovaný elektrikář. Připojení vodičů musí odpovídat elektrické normě IEE nebo jakékoli jiné platné národní normě.

Neinstalujte lampu nad horké nebo mokré povrchy.

6. Právní poznámka

CE Společnost Atlantis Internacional, S.L. prohlašuje, že tento produkt splňuje základní požadavky a další příslušná nebo závazná ustanovení směrnice 2014/53/EU.

Funkce a vlastnosti popsané v tomto manuálu vycházejí z testů provedených společností Atlantis Internacional S.L.

Uživatel je zodpovědný za kontrolu a ověření výrobku při koupi.

Společnost Atlantis Internacional S.L. odmítá veškerou odpovědnost za jakoukoli osobní, materiální nebo finanční škodu, stejně jako za jakékoli poškození vašeho zařízení v důsledku nesprávného použití, zneužití nebo chybné instalace výrobku. Certifikáty shody CE jsou k dispozici na adrese ksixmobile.com/CE.

7. Likvidace elektrických a elektronických zařízení



— Všechna zařízení označená tímto symbolem jsou elektrická a elektronická zařízení (WEEE, dle směrnice 2012/19/EU) a musí být likvidována samostatně na příslušném sběrném místě.

Neodhazujte je do směsného komunálního odpadu. Pokud zařízení obsahuje baterie, je nutné je před likvidací vyjmout a odevzdat na určeném sběrném místě. Pokud baterie nejsou vyjímatelné, nepokoušejte se je sami vyjmout – musí to provést kvalifikovaný odborník.

Oddělená likvidace a recyklace pomáhá chránit přírodní zdroje a předcházet negativním dopadům na lidské zdraví a životní prostředí, které by mohly vzniknout při nesprávné likvidaci.

Konečná cena tohoto produktu zahrnuje náklady na ekologické zpracování vzniklého odpadu. Pro více informací kontaktujte svého prodejce.

Dovozce a distributor pro ČR a SR

Panfico s.r.o.

Nerudova 174/46

500 02 Hradec Králové

IČ/DIČ:28779860

www.pdistribution.cz, www.ksix.cz, www.gael.cz